



Motorrad Typ 414

- Unterstützen den Gleichgewichtssinn
- Fördern die Motorik
- Sie helfen den Kindern, den Zusammenhang von Ursache und Wirkung zu verstehen.
- Fördern die Fantasie
- Fördern das Soziale Miteinander und machen noch mehr Spaß



PE

Unsere Platten aus Polyethylen splintern nicht, und sämtliche Verbindungen sind quasi übergangslos. Man kann sich daher die Finger weder klemmen noch aufreißen - und das gilt auch für Kleidung.



Verankerungsmöglichkeiten für Erdschicht oder Beton. Die graue Abdeckung vollendet das durchdachte Design, selbst wenn kein Fallschutz vorhanden ist. Perfekt geeignet für Gummifallschutz.

Federn

Federn aus Spezialstahl, die in alle Richtungen gebogen werden können, ohne dass man sich die Finger einklemmt. Patentierte Federaufhängung mit selbstsichernden Müttern.

Technische Daten



Platzbedarf

1: 100

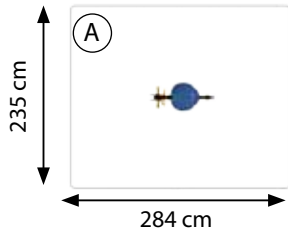

Maße

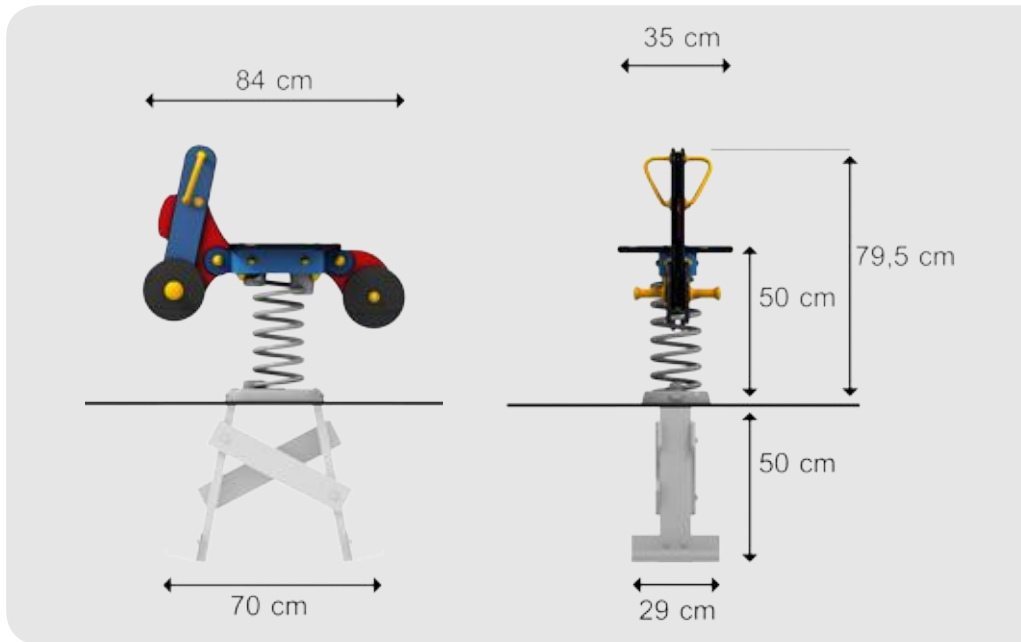

	HCL	m ²
Ⓐ	50 cm	6,67 m ²

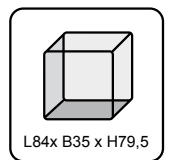
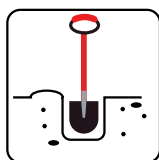
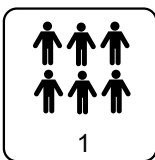
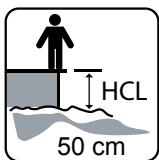

Sicher Spielplatz von hoher Qualität...

Typ 414 3

Federn aus Spezialstahl, die in alle Richtungen gebogen werden können, ohne dass man sich die Finger einklemmt. Patentierte Federaufhängung mit selbstsichernden Muttern.



Alle Griffe, Mutternkappen, Fußstützen, etc. werden aus schlagfestem Nylon gefertigt (Temperaturbereich -40°C bis +110°C).

Alle Griffe haben gute Griffflächen und runde Kanten, damit möglichst keine Augen- oder Zahnverletzungen entstehen. Am Nylon frieren die kleinen Hände im Winter nicht fest.



Alle Poledon-Platten und Röhren werden aus umweltfreundlichem Polyethylen (PE) hergestellt. Die Vorteile: Wartungsfreiheit - ungiftiges Material - 100% recyclingfähig - Kratzer und Schrammen haben keinen Einfluss auf die Lebensdauer des Produktes.



Sämtliche Steh- und Sitzflächen sind mit rutschfester Gummioberfläche versehen - eine Anleihe aus der Autoindustrie.



Alle Poledon-Platten sind UV-stabilisiert, und wir geben 5 Jahre Garantie gegen nennenswertes Verblässen und 10 Jahre Garantie auf alle Material- und Produktionsfehler. Unsere Platten aus Polyethylen splintern nicht, und sämtliche Verbindungen sind quasi übergangslos. Man kann sich daher die Finger weder klemmen noch aufreißen - und das gilt auch für Kleidung.

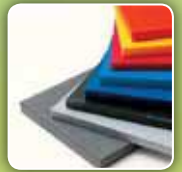

Alle Kanten sind abgerundet und alle Muttern sind mit Kappen abgedeckt.



Fußrasten laut EN 1176



PAK Test

Alle kunststoffe sind von Schwermetallen freigesetzt.



Alle Spielgeräte von Ledon werden gemäß den aktuellsten Normen des europäischen Standards EN 1176 geprüft. Die Zertifizierung wird vom TÜV Product Service in Hamburg vorgenommen.



Federn aus Spezialstahl, die in alle Richtungen gebogen werden können, ohne dass man sich die Finger einklemmt. Patentierte Federaufhängung mit selbstsichernden Muttern.

Alle Griffe haben gute Griffflächen und runde Kanten, damit möglichst keine Augen- oder Zahnverletzungen entstehen. Am Nylon frieren die kleinen Hände im Winter nicht fest.

10 Jahre Garantie
auf alle Material und Produktionsfehler.
5 Jahre Garantie gegen nennenswertes
verblässen auf Kunststofffarben

